

平面図

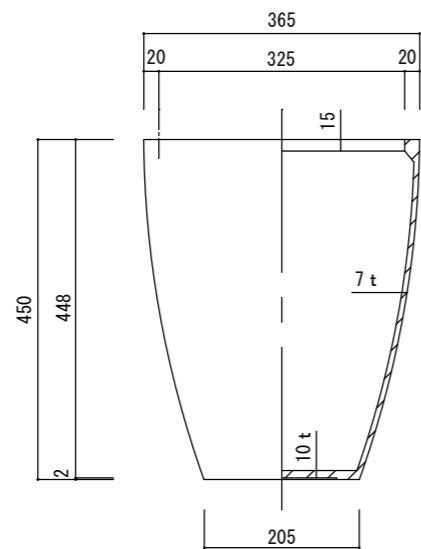

立・断面図

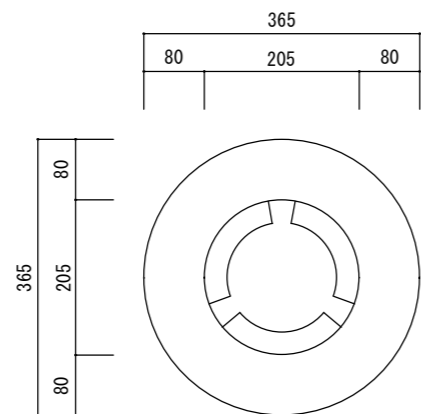

底面図

寸法誤差/±3%

品名	カプリモノ 36 CAPRI MONO 36	製品番号	FS-M07 (H/K) 36N	検 図	
重量・容量	8.5Kg / 31リットル	縮 尺	1/10		
材質・仕上	ガラス繊維強化セメント	株式会社 ヤマテ			